



Star

Downlight Lavov de la familia STAR con una potencia de 4W y una optica de 45 grados.CCT 4000K. Con un flujo luminoso total de 280lm y una eficacia luminosa de 70 lm/W. Driver DALI.Fabricado en aluminio inyectado a presión y acabado en color Blanco .UGR

Código artículo 86.D029.2433.01

Tipo de producto Indoor

Categoría Downlights

Familia STAR

Subfamilia Star

Pictograms

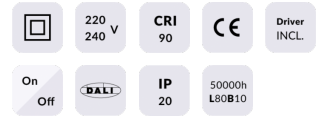

Producto

Potencia real (W) 4

Flujo luminoso real (lm) 280

Eficacia luminosa (lm/W) 70

Ángulo de apertura 45

Life time (h) 50000 h L80B10

IP 20

Color Blanco

U. G. R UGR<19

Driver incluido Si

Equipo DALI

Flicker Free Si

Light source LED

Type of LED COB

Temperatura de color (K) 4000

Consistencia de color (SDCM) SDCM<3

CRI 90

Esquema

