



Star

Downlight Lavov de la familia STAR con una potencia de 10W y una optica de 45 grados.CCT 3000K. Con un flujo luminoso total de 700lm y una eficacia luminosa de 70 lm/W. Driver DALI.Fabricado en aluminio inyectado a presión y acabado en color Negro .UGR

Código artículo 86.D029.3333.02

Tipo de producto Indoor

Categoría Downlights

Familia STAR

Subfamilia Star

Pictograms



Producto

Potencia real (W) 10

Flujo luminoso real (lm) 700

Eficacia luminosa (lm/W) 70

Ángulo de apertura 45

Life time (h) 50000 h L80B10

IP 20

Color Negro

U. G. R UGR<19

Driver incluido Si

Equipo DALI

Flicker Free Si

Light source LED

Type of LED COB

Temperatura de color (K) 3000

Consistencia de color (SDCM) SDCM<3

CRI 90

Esquema

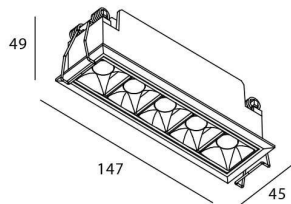

Curva fotométrica

