



TILT

Downlight Lavov de la familia TILT con una potencia de 25W, CRI 80 y CCT 3000K, con una óptica de 40grados. con un flujo luminoso total de 3010lm, y una eficacia luminosa de 120lm/W. Fabricado en Aluminio inyectado a presión y acabado en color Blanco . Driver DALI.

Código artículo	86.D039.2333.01
Tipo de producto	Indoor
Categoría	Downlights
Familia	TILT
Pictograms	

Esquema

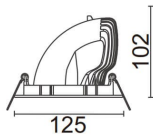

Producto	
Potencia real (W)	25
Flujo luminoso real (lm)	3010
Eficacia luminosa (lm/W)	120
Ángulo de apertura	40
Life time (h)	50000 h L80B10
IP	20
Color	Blanco
Driver incluido	Si
Equipo	DALI
Flicker Free	Si
Light source	LED
Type of LED	COB
Temperatura de color (K)	3000
Consistencia de color (SDCM)	SDCM<3
CRI	80