

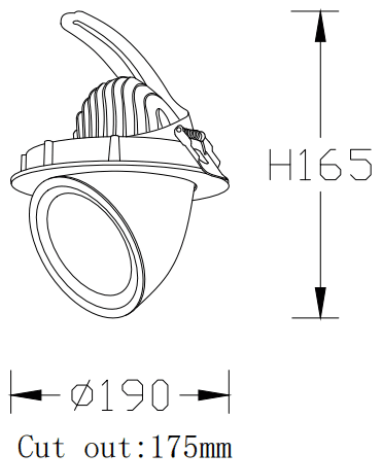

TILT

Downlight Lavov de la familia TILT con una potencia de 50W y un ángulo de apertura del haz de 38°. Acabado en color Blanco. Con un flujo luminoso total de 4366lm y una eficacia luminosa de 85.1lm/W. Fabricado en Aluminio inyectado a presión. Driver ON/OFF. CCT 3000K.

Esquema



Código artículo	86.D039.5331.01
Tipo de producto	Indoor
Categoría	Downlights
Familia	TILT
Pictograms	

Producto	
Potencia real (W)	50
Flujo luminoso real (lm)	4366
Eficacia luminosa (lm/W)	85.1
Ángulo de apertura	38°
Life time (h)	50000 h L80B10
IP	20
Color	Blanco
Driver incluido	Si
Equipo	ON/OFF
Flicker Free	Si
Light source	LED
Type of LED	COB
Temperatura de color (K)	3000
Consistencia de color (SDCM)	SDCM<3
CRI	80