

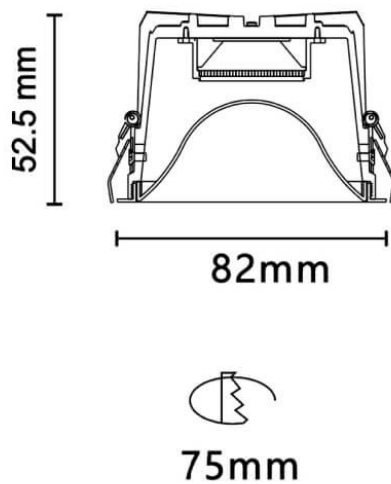

MOON

Downlight Lavov de la familia MOON con una potencia de 6.5W, CRI 90 y CCT 3000K, con una óptica de 81.09999999999994grados. con un flujo luminoso total de 290.55lm, y una eficacia luminosa de 44.7lm/W. Fabricado en Aluminio inyectado a presión y acabado en color Blanco . Driver DALI.

Esquema



Código artículo	86.D061.1333.01
Tipo de producto	Indoor
Categoría	Downlights
Familia	PLANET
Subfamilia	MOON
Pictograms	

Producto	
Potencia real (W)	6.5
Flujo luminoso real (lm)	290.55
Eficacia luminosa (lm/W)	44.7
Ángulo de apertura	81.09999999999994
Tiempo de vida	50000 h L80B10
IP	20
Color	Blanco
Driver incluido	Si
Equipo	DALI
Flicker Free	Si
Fuente de luz	LED
Tipo de LED	COB
Temperatura de color (K)	3000
Consistencia de color (SDCM)	SDCM3
CRI	90