



BLUESKY

Downlight Lavov de la familia BLUESKY con una potencia de 19.420000000000002W, CRI 90 y CCT 3000K, con una óptica de 41.2grados. con un flujo luminoso total de 1426.8lm, y una eficacia luminosa de 73.47lm/W. Fabricado en Aluminio inyectado a presión y acabado en color Blanco . Driver ON/OFF.

Código artículo	86.D062.3331.01
Tipo de producto	Indoor
Categoría	Downlights
Familia	PLANET
Subfamilia	BLUESKY
Pictograms	

Esquema

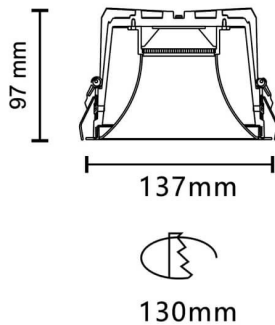

Producto	
Potencia real (W)	19.420000000000002
Flujo luminoso real (lm)	1426.8
Eficacia luminosa (lm/W)	73.47
Ángulo de apertura	41.2
Life time (h)	50000 h L80B10
IP	20
Color	Blanco
Driver incluido	Si
Equipo	ON/OFF
Flicker Free	Si
Light source	LED
Type of LED	COB
Temperatura de color (K)	3000
Consistencia de color (SDCM)	SDCM<3
CRI	90