



### VENUS

Downlight Lavov de la familia VENUS con una potencia de 21.22W, CRI 90 y CCT 3000K, con una óptica de 96.4grados. con un flujo luminoso total de 1319lm, y una eficacia luminosa de 62.15lm/W. Fabricado en Aluminio inyectado a presión y acabado en color Blanco . Driver DALI.

**Código artículo** 86.D063.3333.01

**Tipo de producto** Indoor

**Categoría** Downlights

**Familia** PLANET

**Subfamilia** VENUS

**Pictograms**

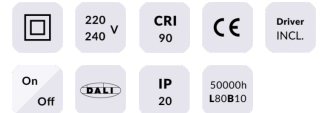

### Esquema

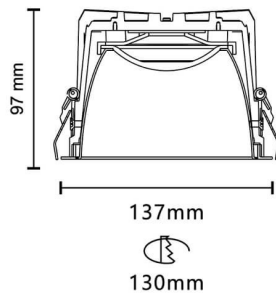

### Producto

**Potencia real (W)** 21.22

**Flujo luminoso real (lm)** 1319

**Eficacia luminosa (lm/W)** 62.15

**Ángulo de apertura** 96.4

**Life time (h)** 50000 h L80B10

**IP** 20

**Color** Blanco

**Driver incluido** Si

**Equipo** DALI

**Flicker Free** Si

**Light source** LED

**Type of LED** COB

**Temperatura de color (K)** 3000

**Consistencia de color (SDCM)** SDCM<3

**CRI** 90