



### Bracket

Floodlight Lavov de la familia COURT con una potencia de 150W y una distribución fotométrica de 30x125 grados. Con un flujo luminoso total de 21000lm y una eficacia luminosa de 140lm/W. Fabricado en Cuerpo de aleación de aluminio - AL6063 y Acero Q235 con recubrimiento en polvo. Lentes de PC. y acabado en color negro . Grados de protección IP65 e IK10. Driver ON-OFF.

<b>Código artículo</b>	<b>86.OF01.3461.02</b>
------------------------	------------------------

<b>Tipo de producto</b>	<b>Outdoor</b>
-------------------------	----------------

<b>Categoría</b>	<b>Floodlights</b>
------------------	--------------------

<b>Familia</b>	<b>COURT</b>
----------------	--------------

<b>Subfamilia</b>	<b>Bracket</b>
-------------------	----------------

<b>Pictograms</b>	    
	 



### Esquema

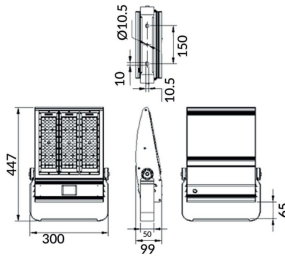

### Producto

<b>Potencia real (W)</b>	<b>150</b>
--------------------------	------------

<b>Flujo luminoso real (lm)</b>	<b>21000</b>
---------------------------------	--------------

<b>Eficacia luminosa (lm/W)</b>	<b>140</b>
---------------------------------	------------

<b>Ángulo de apertura</b>	<b>30x125</b>
---------------------------	---------------

<b>IP</b>	<b>IP65</b>
-----------	-------------

<b>Color</b>	<b>negro</b>
--------------	--------------

<b>Driver incluido</b>	<b>si</b>
------------------------	-----------

<b>Equipo</b>	<b>ON-OFF</b>
---------------	---------------

<b>Light source</b>	<b>LED</b>
---------------------	------------

<b>Vida media (h)</b>	<b>Up to 100,000hrs LM70</b>
-----------------------	------------------------------

<b>Temperatura de color (K)</b>	<b>4500K</b>
---------------------------------	--------------

<b>Consistencia de color (SDCM)</b>	<b>&lt;5</b>
-------------------------------------	--------------

<b>CRI</b>	<b>75</b>
------------	-----------

<b>IK</b>	<b>IK10</b>
-----------	-------------