



DOWNT

Aplique de pared de la familia DOWNT con una potencia de 18W y una distribución fotométrica hacia abajo de 35 grados. . Flujo luminoso real de 1432lm. Eficacia luminosa de 79,56lm/W. Fabricado en cuerpo de aluminio inyectado a presión , cristal templado. Acabado en color gris . Driver ON-OFF. Grados de protección IP65 e IK 10.

Código artículo	86.OW08.3331.03
Tipo de producto	Outdoor
Categoría	Apliques de pared
Familia	DOWNT

Pictograms

	50 Hz	220 V		CRI 80
SDCM 3		Driver INCL.		50000h L70B10
IP 65	IK 05/10			

Esquema

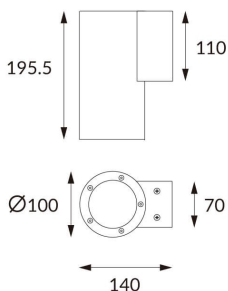

Producto	
Potencia real (W)	18
Flujo luminoso real (lm)	1432
Eficacia luminosa (lm/W)	79.56
Ángulo de apertura	35
Life time (h)	50000h L70B10
IP	65
Electrical class insulation	Clase I
Color	Gris
Chip Brand	NICHIA
Driver incluido	Si
Equipo	ON-OFF
Temperatura de color (K)	3000
Consistencia de color (SDCM)	SDCM<3
CRI	80
IK	IK10

Curva fotométrica

