



ECLIPSE R

Luminaria de pared Lavov de la familia ECLIPSE R con una potencia de 18w y óptica difusa.. Fabricada en inyeccion de aluminio y acabada en color blanco.Con un flujo luminoso real de 720lm y una eficacia luminosa de 40lm/W.ON-OFF driver.

Código artículo 86.W001.2301.01

Tipo de producto Indoor

Categoría Apliques de pared & Lámparas de lectura

Familia ECLIPSE R

Pictograms



Esquema

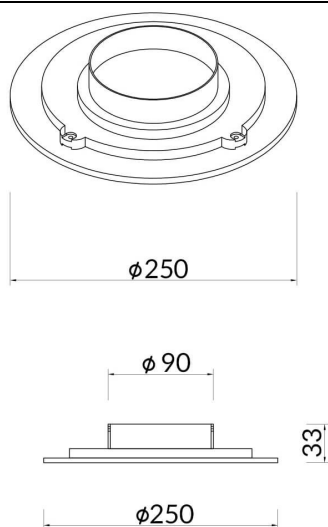

Producto

Potencia real (W) 18

Flujo luminoso real (lm) 720

Eficacia luminosa (lm/W) 40

Ángulo de apertura Diffuse

Life time (h) 50000h L80B10

IP 20

Color Blanco

Driver incluido Si

Equipo ON-OFF

Temperatura de color (K) 3000

Consistencia de color (SDCM) SDCM<3

CRI 80