

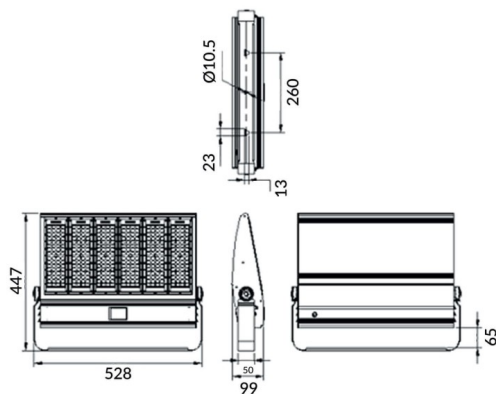

### Bracket

Le projecteur Lavov COURT offre une puissance de 300 W et un angle de faisceau de 30° x 125°. Il affiche un flux lumineux total de 42 000 lm et une efficacité lumineuse de 140 lm/W. Son corps est en alliage d'aluminium AL6063 et en acier Q235 avec revêtement en poudre. Il est équipé de lentilles en polycarbonate et d'une finition noire. Il bénéficie des indices de protection IP65 et IK10 et intègre un interrupteur marche/arrêt.

### Dessin technique



<b>Code article</b>	<b>86.OF01.5461.02</b>
<b>Type de produit</b>	
<b>Catégorie</b>	<b>Industriel</b>
<b>Famille</b>	<b>COURT</b>
<b>Sous-famille</b>	<b>Bracket</b>
<b>Pictograms</b>	 

<b>Produit</b>	
<b>Puissance système (W)</b>	<b>300</b>
<b>Flux lumineux utile (lm)</b>	<b>42000</b>
<b>Efficacité lumineuse (lm/W)</b>	<b>140</b>
<b>Angle de faisceau</b>	<b>30x125</b>
<b>IP</b>	<b>IP65</b>
<b>Finition</b>	<b>noir</b>
<b>Driver intégré</b>	<b>oui</b>
<b>Équipement</b>	<b>ON-OFF</b>
<b>Source lumineuse</b>	<b>LED</b>
<b>Type de LED</b>	<b>NF2W757GR-V5</b>
<b>Durée de vie utile (h)</b>	<b>Up to 100,000hrs LM70</b>
<b>Température de couleur (K)</b>	<b>5000K</b>
<b>Uniformité chromatique (SDCM)</b>	<b>5</b>
<b>CRI</b>	<b>75</b>
<b>IK</b>	<b>IK10</b>