



SAFE

Projecteur extérieur Lavov SAFE d'une puissance de 150 W et d'un angle de faisceau de 60°. Il offre un flux lumineux total de 21 750 lm et une efficacité lumineuse de 145 lm/W. Fabriqué en aluminium moulé sous pression à faible teneur en cuivre, il est idéal pour les environnements corrosifs. Finition peinture poudre noire. Indices de protection IP66 et IK08. Driver ON-OFF.





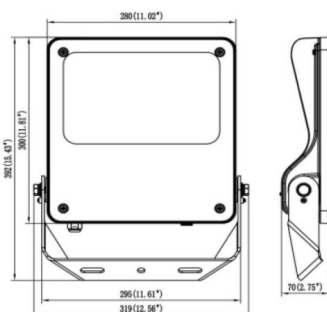

Dimensions

Product dimensions (mm) **447x359x75mm**

Dessin technique



150W

| | |
|-----------------|--|
| Code article | 86.OF03.4431.02 |
| Type de produit | Extérieurs |
| Catégorie | Industriel |
| Famille | SAFE |
| Pictograms |        |

| | |
|-------------------------------|------------------------------|
| Produit | |
| Puissance système (W) | 150 |
| Flux lumineux utile (lm) | 21750 |
| Efficacité lumineuse (lm/W) | 145 |
| Angle de faisceau | 60° |
| IP | IP66 |
| Température de fonctionnement | -30°C to + 50°C |
| Finition | noir |
| Driver intégré | oui |
| Équipement | ON-OFF |
| Power Factor | >0,98 |
| Source lumineuse | LED |
| Type de LED | NF2W757GR-V5 |
| Durée de vie utile (h) | Up to 100,000hrs LM80 |
| Température de couleur (K) | 4000K |
| Uniformité chromatique (SDCM) | 5 |
| CRI | 70 |
| IK | IK08 |