

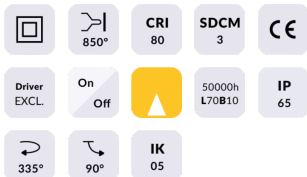

SPYKE

Projecteur extérieur Lavov SPYKE d'une puissance de 6 W et d'un angle de faisceau de 60°. Il offre un flux lumineux de 450 lm et une efficacité lumineuse de 65 lm/W. Sa température de couleur est de 3 000 K. Fabriqué en aluminium moulé sous pression, il est doté d'une face avant en verre trempé (piquet inclus) et d'une finition noire. Il est Equipé d'un driver ON-OFF

Code article	86.OS03.1351.02
Type de produit	
Catégorie	Projecteurs
Famille	SPYKE
Pictograms	

Dimensions

Product dimensions (mm) 60(Dia)X100(H)M

Dessin technique

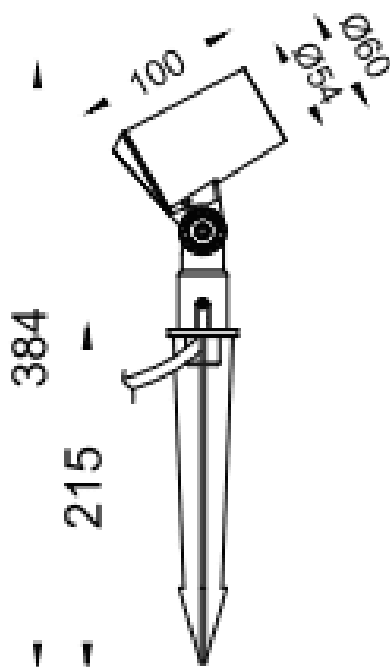

Produit	
Puissance système (W)	6
Flux lumineux utile (lm)	330
Efficacité lumineuse (lm/W)	55
Angle de faisceau	60
Durée de vie	50000h L70B10
IP	66
Classe d'isolation	Classe II
Finition	Noir
Marque de la LED	Osram
Driver intégré	oui
Équipement	ON-OFF
Source lumineuse	LED
Type de LED	3X2W OSRAM
Durée de vie utile (h)	50000h L70B10
Température de couleur (K)	3000
Uniformité chromatique (SDCM)	SDCM3
CRI	80
IK	IK04